



TWIN-PARKETT

Natur zuhause erleben.



HERGESTELLT IM NORDEN DEUTSCHLANDS





In der heutigen Zeit setzen wir beim Wohnen andere Prioritäten als noch vor zehn oder gar zwanzig Jahren. Nachhaltigkeit und Naturnähe stehen im Fokus, ebenso wie eine möglichst regionale Produktion und die Verwendung hochwertiger Rohstoffe. Zugleich wünschen wir uns aber auch viel Individualität und kreative Ausdrucksmöglichkeiten für unseren Wohnstil.

Mit GlanPark® Twin-Parkett können Sie all diese Ansprüche umsetzen – kompromisslos und komplett authentisch. Nachhaltigkeit und Naturnähe werden durch den unbedingten Einsatz nachhaltiger und hochwertiger Rohstoffe sowie ökologisch unbedenklicher Beizen und Öle von Rubio® Monocoat gewährleistet. Produziert wird in unserer Lüneburger Parkettmanufaktur im Norden Deutschlands und zwar in Handarbeit, unterstützt durch moderne Produktionsanlagen.

In der individuellen und kreativen Ausgestaltung können Sie sich nahezu grenzenlos entfalten, denn Sie allein gestalten Ihren Traumboden aus dem Twin-Parkett, in dem Sie die einzelnen Komponenten wie Format, Sortierung, Oberflächenstruktur, Effekt und Farbe bestimmen.

AUS VIELEN BAUSTEINEN SETZEN SIE IHR PERFEKTES GESAMTBILD ZUSAMMEN.

Wir produzieren Ihr Twin-Parkett genau nach Ihren Vorgaben. Erst wenn Sie alle einzelnen Bestandteile gewählt und miteinander zu Ihrem Wunschparkett kombiniert haben, starten unsere Mitarbeiter in der Manufaktur mit der Herstellung.

Kein Boden gleicht im Gesamten einem zweiten, keine Diele hat einen Doppelgänger – individueller als mit der Wahl eines Twin-Parkett-Bodens lassen sich Räume kaum gestalten. Sie selbst schaffen damit eine wohngesunde und charakterstarke Basis zur Erfüllung Ihrer persönlichen Wohnträume für viele Jahre.



Rubio® MONOCOAT



HAUKE



ASTRID



OLE



NEELE



SVANTJE



MICHEL



FRAUKE



THIES



GLANWOOD L

Glanwood | Rohware ohne Oberflächenbehandlung

Glanwood L | 16 mm

1800–2400 mm (10 % kürzere Längen möglich)
ca. 16 mm | $\pm 3/4$ mm Deckschicht | ca. 12 mm Sperrholzträger (Birke)
Kanten gefast 2V | Nut und Feder

Sortierung: Besonders Rustikale Oberfläche mit Tiefe und Struktur

HxBxL 16 x 180 x 1800–2400 mm*

*Lieferzeit von 10 - 20 Tagen möglich

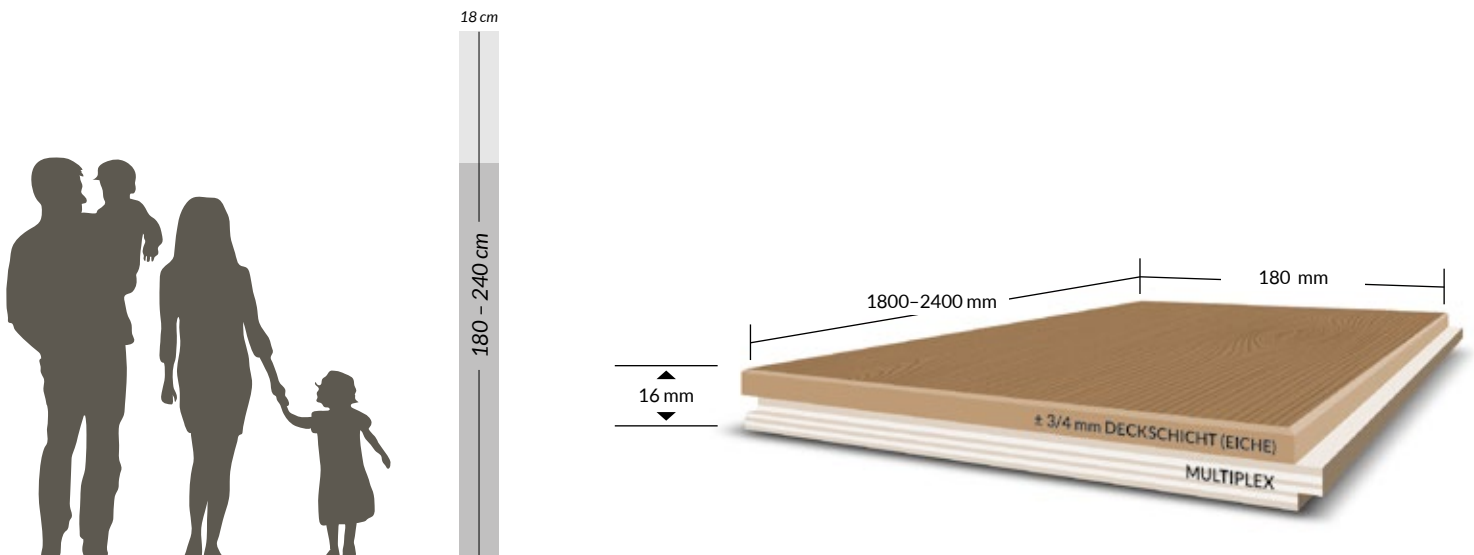

Stärke ca. 16 mm

Auf Anfrage sind kürzere Längen möglich. Aufgrund der verschiedenen Formate, können Abweichungen zwischen der bestellten und der endproduzierten Ware auftreten. Diese leichte Materialüberlieferung beträgt maximal 3 % und wird in Rechnung gestellt. Fischgrät und Ungarischer Verband werden in den oben angegebenen Abmessungen mit linkem und rechtem Stab geliefert.



**5 JAHRE
GARANTIE**



**GEEIGNET FÜR
FUSSBODEN
HEIZUNG**



**GEEIGNET FÜR
FUSSBODEN
KÜHLUNG**



GLANWOOD XL



Glanwood | Farböl Svantje



Glanwood XL | 16 mm

1800-2400 mm (10 % kürzere Längen möglich)
ca. 16 mm | $\pm 3/4$ mm **Deckschicht** | ca. 12 mm Sperrholzträger (Birke)
Kanten gefast 2V | Nut und Feder

Sortierung: Besonders Rustikale Oberfläche mit Tiefe und Struktur

HxBxL 16 x 220 x 1800-2400 mm*

*Lieferzeit von 10 - 20 Tagen möglich

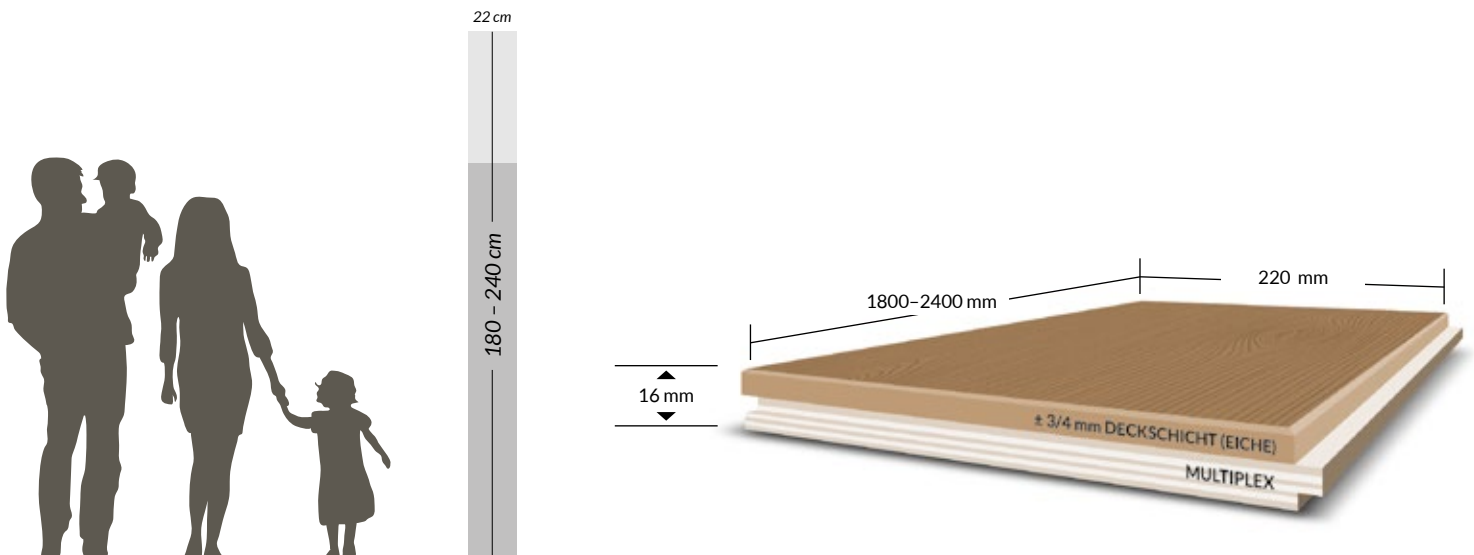

Stärke ca. 16 mm

Auf Anfrage sind kürzere Längen möglich. Aufgrund der verschiedenen Formate, können Abweichungen zwischen der bestellten und der endproduzierten Ware auftreten. Diese leichte Materialüberlieferung beträgt maximal 3 % und wird in Rechnung gestellt.



**5 JAHRE
GARANTIE**



**GEEIGNET FÜR
FUSSBODEN
HEIZUNG**



**GEEIGNET FÜR
FUSSBODEN
KÜHLUNG**



GLANWOOD STAB



Glanwood Stab-Parkett | Rohware ohne Oberflächenbehandlung

Glanwood Stab-Parkett | Fischgrät 90° | 16 mm

600 | 700 mm

ca. 16 mm | ca. **4 mm Deckschicht** europäische Eiche (tiefe Risse gespachtelt)

ca. 12 mm Sperrholzträger (Birke)

ungefast | Nut und Feder

Sortierung: Besonders Rustikale Oberfläche mit Tiefe und Struktur

HxBxL 16 x 120 x 600 mm*

HxBxL 16 x 140 x 700 mm*

*Lieferzeit von 10 - 20 Tagen möglich

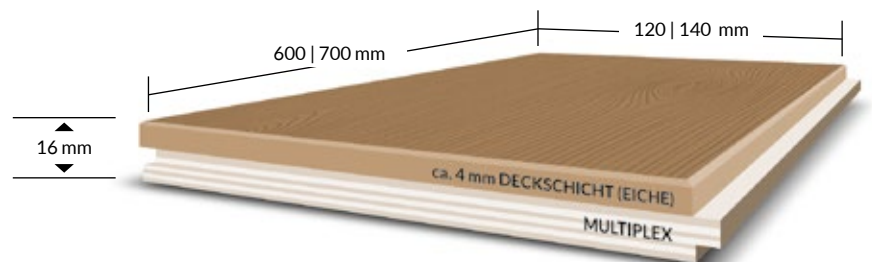

Stärke ca. 16 mm

Fischgrät und Ungarischer Verband werden in den oben angegebenen Abmessungen mit linkem und rechtem Stab geliefert.



**5 JAHRE
GARANTIE**



**GEEIGNET FÜR
FUSSBODEN
HEIZUNG**



**GEEIGNET FÜR
FUSSBODEN
KÜHLUNG**



TWIN-PARKETT 10



Twin-Parkett | Sortierung Elegant

Flächenabbildungen: Rohware ohne Oberflächenbehandlung

10 mm geschliffen/gespachtelt

1800–2400 mm (10 % kürzere Längen möglich)
ca. 10 mm | ca. **4 mm Deckschicht** (Eiche) | ca. 6 mm Sperrholzträger (Birke)
Qualität nach Werksnorm | analog produziert nach DIN EN 13489 | Holzfeuchte ca. 9 %
Kanten gefast 2V oder 4V | Nut und Feder

Verfügbare Sortierungen: Elegant, Natur, Markant und Rustikal

HxBxL 10/4 x 180 x 1800–2400 mm*

*Lieferzeit von 10 - 20 Tagen möglich

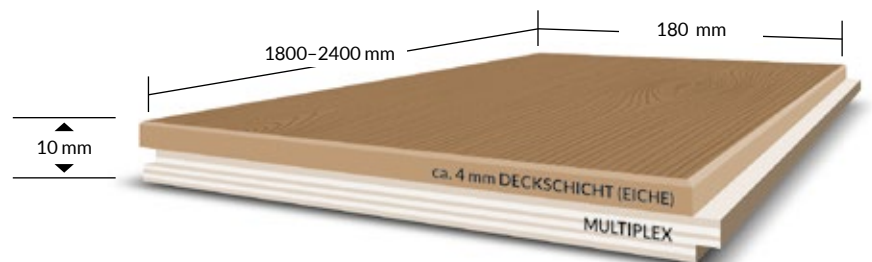
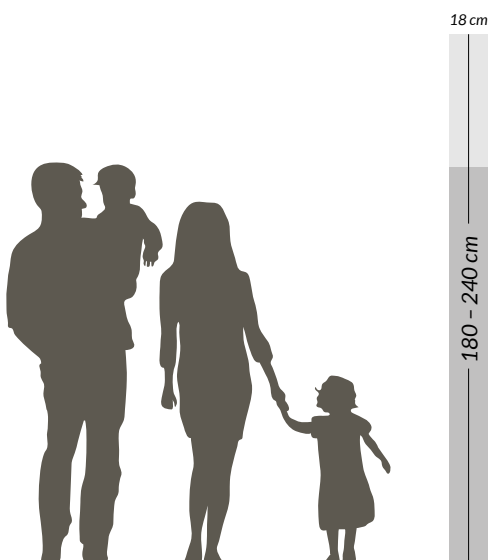

Stärke ca. 10 mm

Auf Anfrage sind kürzere Längen möglich. Aufgrund der verschiedenen Formate, können Abweichungen zwischen der bestellten und der endproduzierten Ware auftreten. Diese leichte Materialüberlieferung beträgt maximal 3 % und wird in Rechnung gestellt.



**5 JAHRE
GARANTIE**



**GEEIGNET FÜR
FUSSBODEN
HEIZUNG**



**GEEIGNET FÜR
FUSSBODEN
KÜHLUNG**



TWIN-PARKETT 13



Twin-Parkett | Sortierung Natur

Flächenabbildungen: Rohware ohne Oberflächenbehandlung

13 mm geschliffen/gespachtelt

1800–2400 mm (10 % kürzere Längen möglich)

ca. 13 mm | ca. **4 mm Deckschicht** (Eiche) | ca. 9 mm Sperrholzträger (Birke)

Qualität nach Werksnorm | analog produziert nach DIN EN 13489 | Holzfeuchte ca. 9 %

Kanten gefast 2V oder 4V | Nut und Feder

Verfügbare Sortierungen: Elegant, Natur, Markant und Rustikal

H x B x L 13/4 x 140 x 1800–2400 mm*

H x B x L 13/4 x 220 x 1800–2400 mm*

H x B x L 13/4 x 180 x 1800–2400 mm*

H x B x L 13/4 x 260 x 1800–2400 mm*

*Lieferzeit von 10 - 20 Tagen möglich

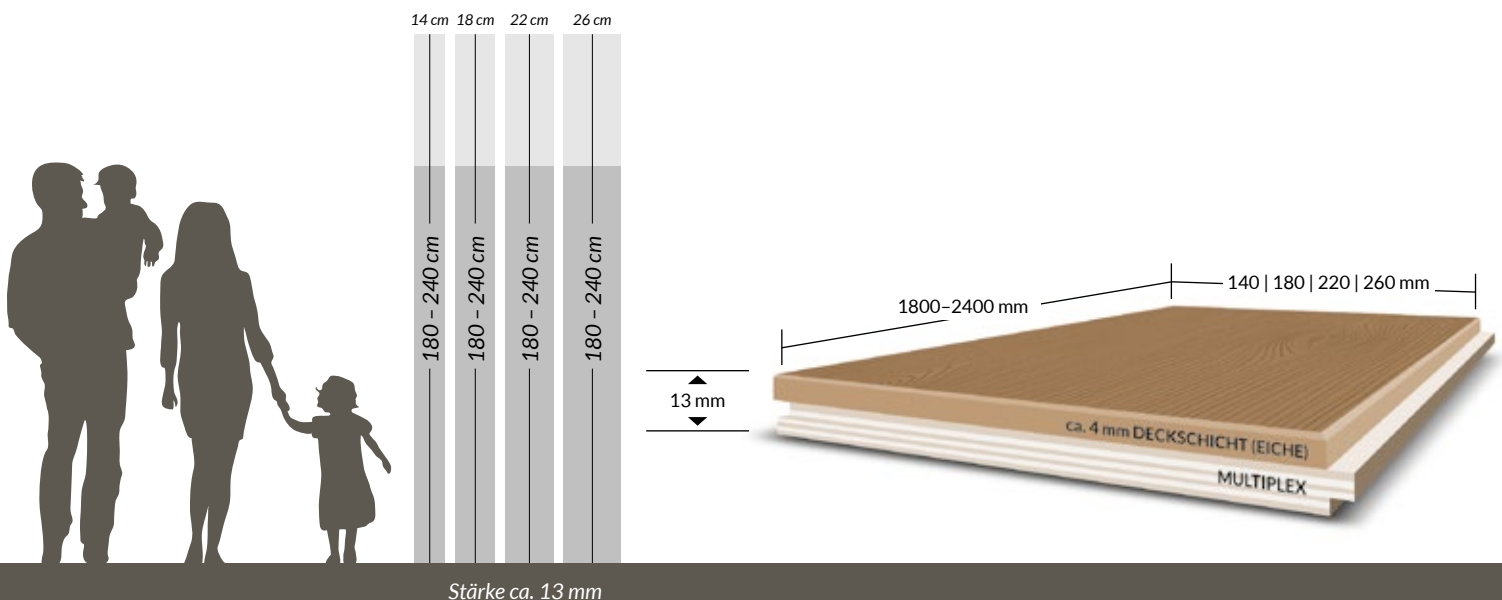

Auf Anfrage sind kürzere Längen möglich. Aufgrund der verschiedenen Formate, können Abweichungen zwischen der bestellten und der endproduzierten Ware auftreten. Diese leichte Materialüberlieferung beträgt maximal 3% und wird in Rechnung gestellt.





TWIN-PARKETT 18



Twin-Parkett | Sortierung Markant

Flächenabbildungen: Rohware ohne Oberflächenbehandlung

18 mm geschliffen/gespachtelt

1800–2400 mm (10 % kürzere Längen möglich)
ca. 18 mm | ca. **6 mm Deckschicht** (Eiche) | ca. 12 mm Sperrholzträger (Birke)
Qualität nach Werksnorm | analog produziert nach DIN EN 13489 | Holzfeuchte ca. 9 %
Kanten gefast 2V oder 4V | Nut und Feder

Verfügbare Sortierungen: Elegant, Natur, Markant und Rustikal

HxBxL 18/6 x 140 x 1800–2400 mm*

HxBxL 18/6 x 180 x 1800–2400 mm*

HxBxL 18/6 x 220 x 1800–2400 mm*

*Lieferzeit von 10 - 20 Tagen möglich

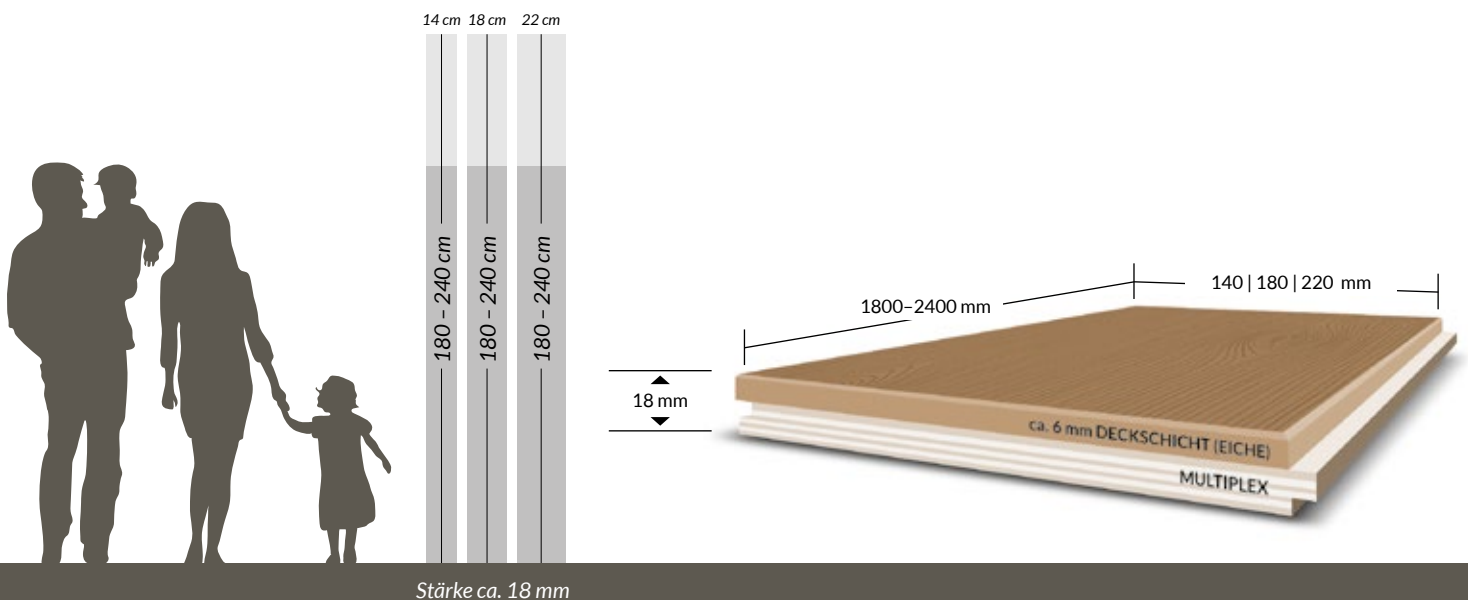

Stärke ca. 18 mm

Auf Anfrage sind kürzere Längen möglich. Aufgrund der verschiedenen Formate, können Abweichungen zwischen der bestellten und der endproduzierten Ware auftreten. Diese leichte Materialüberlieferung beträgt maximal 3 % und wird in Rechnung gestellt.



**5 JAHRE
GARANTIE**



**GEEIGNET FÜR
FUSSBODEN
HEIZUNG**



**GEEIGNET FÜR
FUSSBODEN
KÜHLUNG**



TWIN-MAXI-STAB

Stab | Fischgrät 90°



Twin-Maxi-Stab | Sortierung Natur



Sortierung Markant



Sortierung Rustikal

Flächenabbildungen: Rohware ohne Oberflächenbehandlung

10 mm geschliffen/gespachtelt

ca. 10 mm | ca. **4 mm Deckschicht** (Eiche) | ca. 6 mm Sperrholzträger (Birke)
Qualität nach Werksnorm | analog produziert nach DIN EN 13489 | Holzfeuchte ca. 9 %
Kanten gefast 4V | Nut und Feder

Verfügbare Sortierungen: Natur, Markant und Rustikal

HxBxL 10/4 x 180 x 900 mm

*Lieferzeit von 10 - 20 Tagen möglich

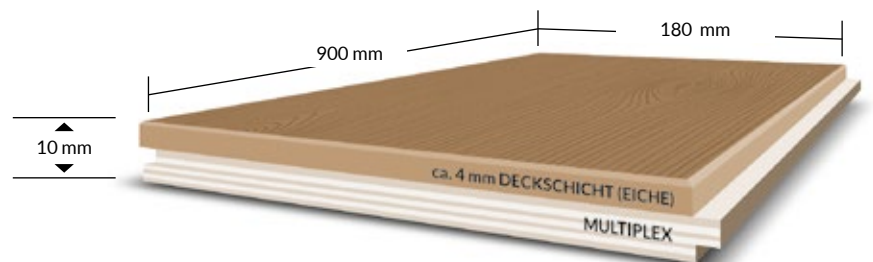

Stärke ca. 10 mm

Fischgrät und Ungarischer Verband werden in den oben angegebenen Abmessungen mit linkem und rechtem Stab geliefert.



**5 JAHRE
GARANTIE**



**GEEIGNET FÜR
FUSSBODEN
HEIZUNG**



**GEEIGNET FÜR
FUSSBODEN
KÜHLUNG**



TWIN-STABPARKETT

Stab | Fischgrät 90°



Twin-Parkett | Sortierung Elegant/Natur



Sortierung Markant/Rustikal

Flächenabbildungen: Rohware ohne Oberflächenbehandlung

10 mm geschliffen/gespachtelt

ca. 10 mm | ca. **4 mm Deckschicht** (Eiche) | ca. 6 mm Sperrholzträger (Birke)
ca. 13 mm | ca. **4 mm Deckschicht** (Eiche) | ca. 9 mm Sperrholzträger (Birke)
ca. 16 mm | ca. **4 mm Deckschicht** (Eiche) | ca. 12 mm Sperrholzträger (Birke)
Qualität nach Werksnorm analog produziert nach DIN EN 13489 | Holzfeuchte ca. 9 %
Kanten gefast 4V | Nut und Feder

Verfügbare Sortierungen: Elegant/Natur und Markant/Rustikal

HxBxL 10/4 x 120 x 600 mm

HxBxL 13/4 x 120 x 600 mm°

HxBxL 16/4 x 120 x 600 mm°

HxBxL 10/4 x 140 x 700 mm

HxBxL 13/4 x 140 x 700 mm°

HxBxL 16/4 x 140 x 700 mm°

*Lieferzeit von 10 - 20 Tagen möglich

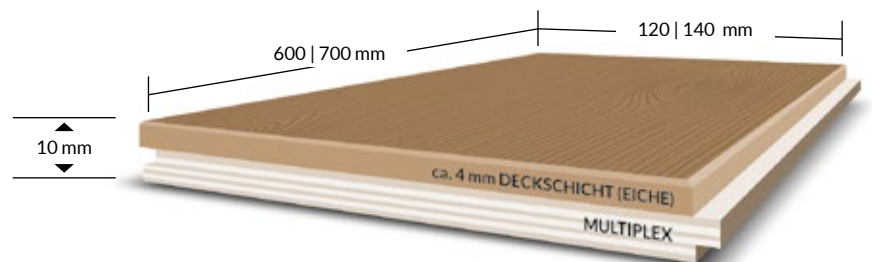
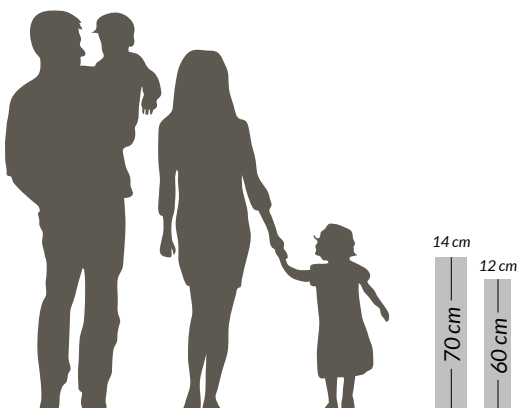

Stärken ca. 10 | 13 | 16 mm

Fischgrät und Ungarischer Verband werden in den oben angegebenen Abmessungen mit linkem und rechtem Stab geliefert.



**5 JAHRE
GARANTIE**



**GEEIGNET FÜR
FUSSBODEN
HEIZUNG**



**GEEIGNET FÜR
FUSSBODEN
KÜHLUNG**



TREPPENKANTEN

Twin-Parkett Blockstufen | Winkelstufen



Treppenabbildung nur beispielhaft

BLOCKSTUFE 13 mm geschliffen/gespachtelt

Maße: 40 x 1800 mm

Untertritt: 25 mm

ca. 13 mm | ca. **4 mm Deckschicht** (Eiche) | ca. 9 mm Sperrholzträger (Birke)

Nut und Feder

HxBxL **13/4 x 40 x 1800 mm**

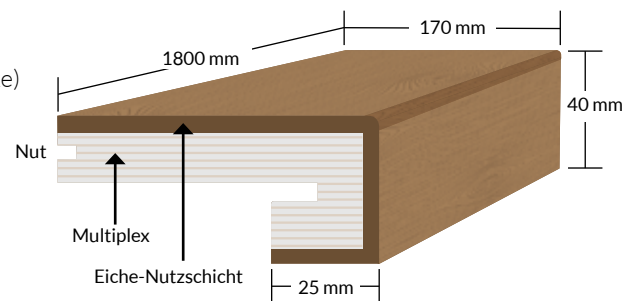

WINKELSTUFE 13 mm geschliffen/gespachtelt

Maße: 210/210 x 1800 mm

ca. 13 mm | ca. **4 mm Deckschicht** (Eiche) | ca. 9 mm Sperrholzträger (Birke)

Nut und Feder

HxBxL **13/4 x 210/210 x 1800 mm**

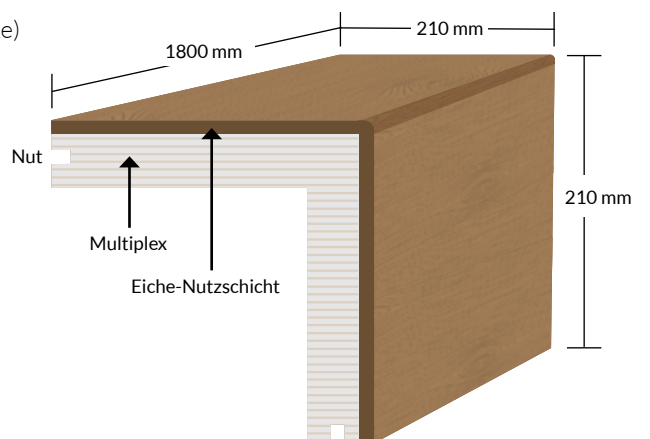

5 JAHRE
GARANTIE

VIER SORTIERUNGEN

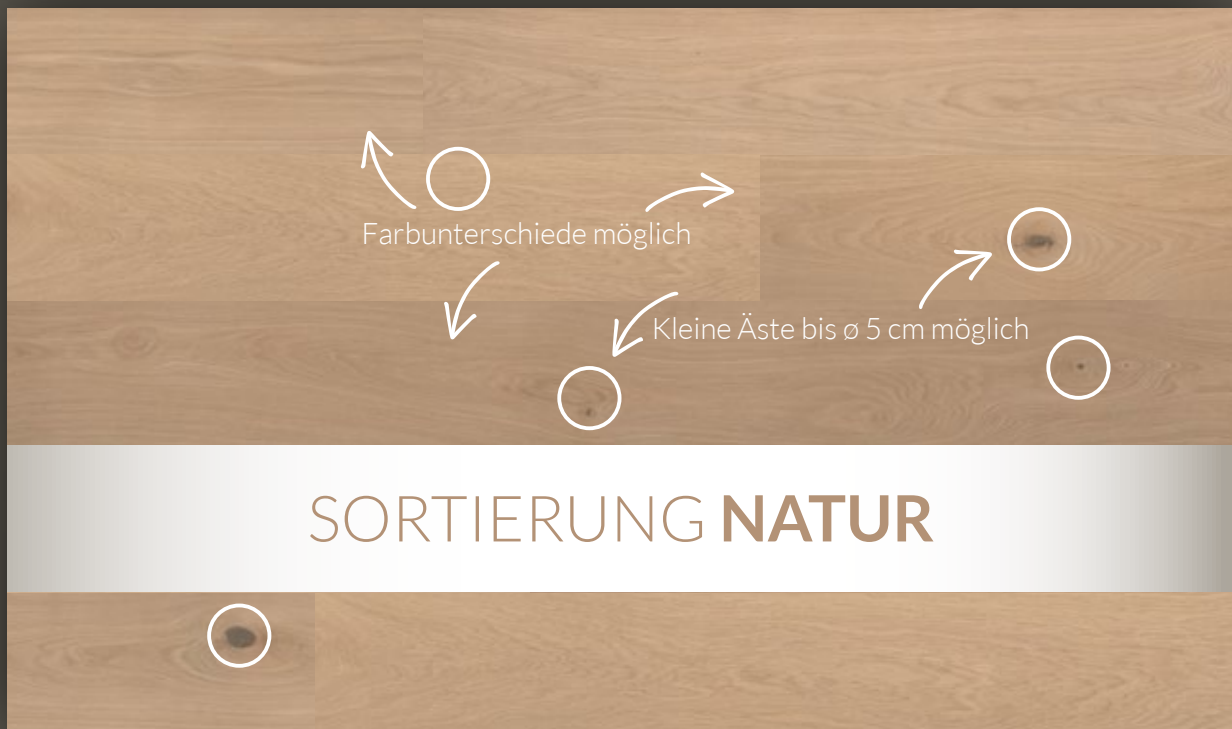

Abbildungen: Rohware ohne Oberflächenbehandlung



SORTIERUNG **MARKANT**



SORTIERUNG **RUSTIKAL**



Holz ist ein Naturprodukt – Abweichungen der aufgeführten Sortierungshinweise können vorkommen und stellen keinen Mangel dar.





Holz ist ein Naturprodukt – Abweichungen der aufgeführten Sortierungshinweise können vorkommen und stellen keinen Mangel dar.



Verlegebeispiel: Sortierung Elegant | Farböl Cotton White





Verlegebeispiel: Sortierung Natur | Farböl Pure



Holz ist ein Naturprodukt – Abweichungen der aufgeführten Sortierungshinweise können vorkommen und stellen keinen Mangel dar.



Verlegebeispiel: Sortierung Markant | Farböl Chocolate



Holz ist ein Naturprodukt – Abweichungen der aufgeführten Sortierungshinweise können vorkommen und stellen keinen Mangel dar.



Verlegebeispiel: Sortierung Rustikal | Farböl White 5%



Von Anfang an
die richtige Wahl.

SECHS OBERFLÄCHEN

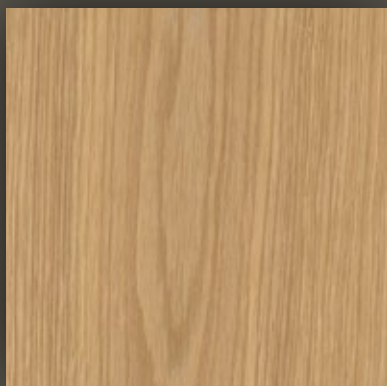

**FEIN
GESCHLIFFEN.**

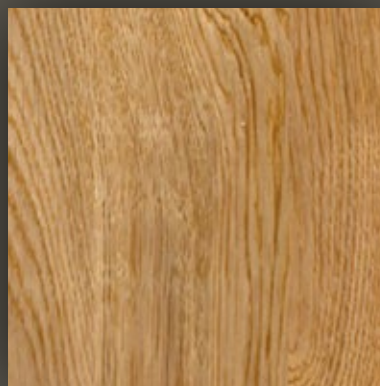

**LEICHT
GEBÜRSTET.**



**MITTELSTARK
GEBÜRSTET.**

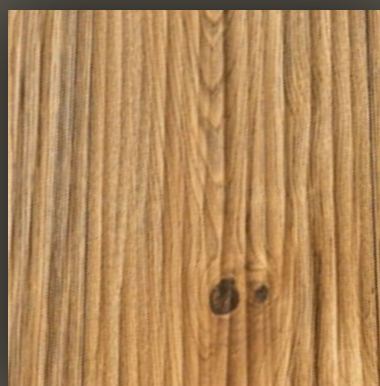

**STARK
GEBÜRSTET.**

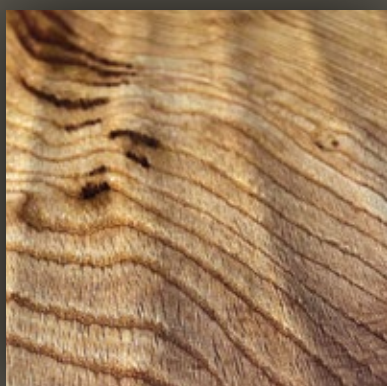

**OPTIK
HANDGEHOBELT.**

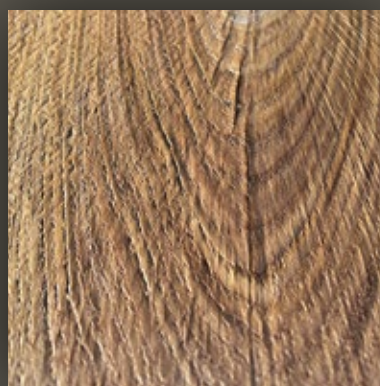

**OPTIK
SÄGERAU.**

Die erfrischende Lebendigkeit erhält das Parkett durch die Oberfläche, für die Sie sich entscheiden. Durch sie variiert nicht nur das Aussehen des Bodens, sondern auch das Gefühl, das Sie bei jedem Schritt darauf begleitet. Der jeweilige Charakter wird durch Ausbürsten mit Draht- oder Nylonbürsten geprägt. Dadurch werden speziell die Maserungen einzelner Hölzer optisch hervorgehoben und betont. Die individuelle Bearbeitung macht jede Diele zu einem unverwechselbaren Einzelstück.





*Ein Boden,
der Geschichten erzählt.*

ZWÖLF EFFEKTE



Fumed Intense



Fumed Pure



Fumed Light



Smoke Intense



Smoke Pure

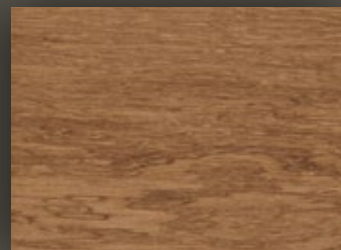

Smoke Light

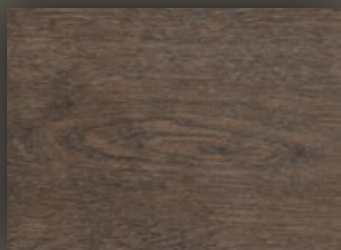

Authentic 1



Authentic 2

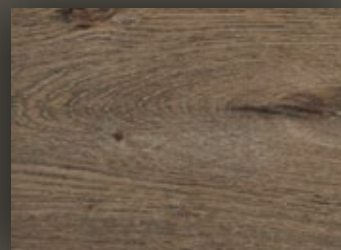

Authentic 3



Authentic 4



Authentic 5

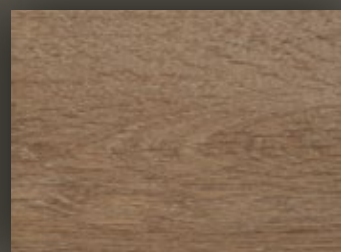

Authentic 6

Die gezeigten Farbtöne wurden auf Eichenholz appliziert. Die gezeigten Farbtöne sind indikativ und nicht verbindlich.

Rubio MONOCOAT

Beim GlanPark® Parkett bieten wir Ihnen vielseitige Effekte, mit deren Wahl Sie Ihrem Wunschboden seinen ganz eigenen Charakter verleihen. Sie passen Ihren Parkettboden damit außerdem geschickt Ihrem Stil und dem Ambiente Ihrer Wohnräume an, indem Sie um Beispiel Räucher- oder Vergrauungseffekte wählen. Allein hier finden Sie sechs verschiedene Schattierungen. Auch Veralterungseffekte sind ein ausgesuchtes Mittel, um dem Boden viel Lebendigkeit zu verleihen. Wir erzielen diese speziellen Effekte durch den Einsatz einer nicht reaktiven Vorbeize, die in unserer Manufaktur einfach und ohne Überlappungen aufgetragen wird.





In jeder
Lebensphase perfekt.

VIERZIG + 2 FARBEN



Die gezeigten Farbtöne wurden auf Eichenholz appliziert. Die gezeigten Farbtöne sind indikativ und nicht verbindlich.

Rubio[®] MONOCOAT

Vertrauen Sie bei der Auswahl des Farbtons Ihrem Gefühl und Ihrer Vorstellungskraft. Gerade Farben werden individuell wahrgenommen und lassen sich viel besser fühlen als definieren. Und ein Farbton, der Sie über viele Jahre hinweg auf großer Fläche umgeben und begleiten wird, sollte Einrichtung und Stil ebenso entsprechen wie Ihrem persönlichen Geschmack. Vierzig Standardfarben für das GlanPark[®] Parkett geben Ihnen dafür einen ausreichenden Bewegungs- und Entscheidungsspielraum.





*Auf jeden Fall
die richtige Entscheidung.*

DREIZEHN FARBTRENDS



Cinnamon Brown



Nordic Blue



Morning Mist



Velvet Green



Touch of Gold



Peacock Green



Rusty Brown



Midnight Indigo



Teal Blue



Pomegranate Pink



Winter Blush

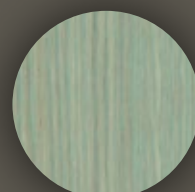

Frost Green



Heather Purple

Rubio[®] MONOCOAT

Die gezeigten Farbtöne wurden auf Eichenholz appliziert. Die gezeigten Farbtöne sind indikativ und nicht verbindlich.

Für stärkere Kontraste, mehr Farbigkeit und eine große Gestaltungsfreiheit stehen Ihnen bei der Komposition Ihres GlanPark[®] Parketts außerdem dreizehn temperamentvolle Farbtrends zur Verfügung. Damit schaffen Sie noch mehr Ausdrucksstärke und Kreativität in Ihrem Boden. Die enorme Vielzahl an Variationen wird durch die Kombination aus vorheriger Effektbehandlung und der Endbehandlung mit Öl ermöglicht.

Eine Marke der
LPM GmbH

Zeppelinstraße 3
21337 Lüneburg

T +49 (0)4131 9276999

F +49 (0)4131 9276998

M info@glanpark.de

www.glanpark.de

 [@glanpark.parkett](https://www.facebook.com/glanpark.parkett)

 [@glanpark_parkett](https://www.instagram.com/glanpark_parkett)